

lož ulje

Sa novom serijom HNL uljnih gorionika, Hoval predstavlja potpuno novi asortiman gorionika malih i srednjih kapaciteta, konstruisanih tako da budu estetski privlačni i funkcionalni ali da istovremeno ističu i inovativne tehnologije.

Kompaktnost, univerzalnost i optimalna geometrija svih elektronskih i mehaničkih komponenti unutar gorionika, obezbeđuju minimalne ukupne dimenzije kao i visoku efikasnost.

Ovi gorionici na lako lož ulje opremljeni su plamenom cev od nerđajućeg čelika čija se dužina može podešavati prema zahtevima kotla.

Nosač dizne je konstruisan tako da smanji otpor strujanja vazduha. Specijalno oblikovan difuzor se lako može pomerati duž izgraduisanog zavrtnja (skale) na nosaču dizne.

Uljni gorionici su, kao i gasni, konstruisani tako da znatno olakšavaju servisiranje: univerzalni predožičeni električni priključci eliminišu greške prilikom električnog povezivanja, mehanički delovi su ugrađeni na zadnju ploču koja se lako može skinuti i zakačiti na gorionik, specijalno oblikovan usisni vod vazduha rezultira malim padom pritiska, smanjena debljina prirubnice omogućava upotrebu gorionika u uskim mestima, položaj plamene glave je podesiv zahvaljujući izgraduisanom zavrtnju.

Opseg isporuke: telo gorionika sa poklopcem, prigušivač buke na usisu vazduha, plamena cev, mešačka glava, elektrode za potpalu, fotočelija, vazдушna klapna, magnetni ventili ulja, visokopritisna uljna pumpa, jedna ili dve dizne, električni motor, ventilator, presostat vazduha, servomotor, staklo za posmatranje plamena, visokonaponski trafo, automatika, sinoptički panel, reset dugme, glavni prekidač, filter ulja, priključne fleksibilne cevi ulja.

Gorionici su izrađeni u skladu sa sledećim standardima:

EN 60335-1:2003-07 (Sigurnost električnih uređaja za domaćinstva i sličnu namenu, deo 1: Opšti zahtevi.) i EN 50165:1997 (Električni delovi neelektričnih i sličnih uređaja za domaćinstva. Bezbednosni zahtevi.).

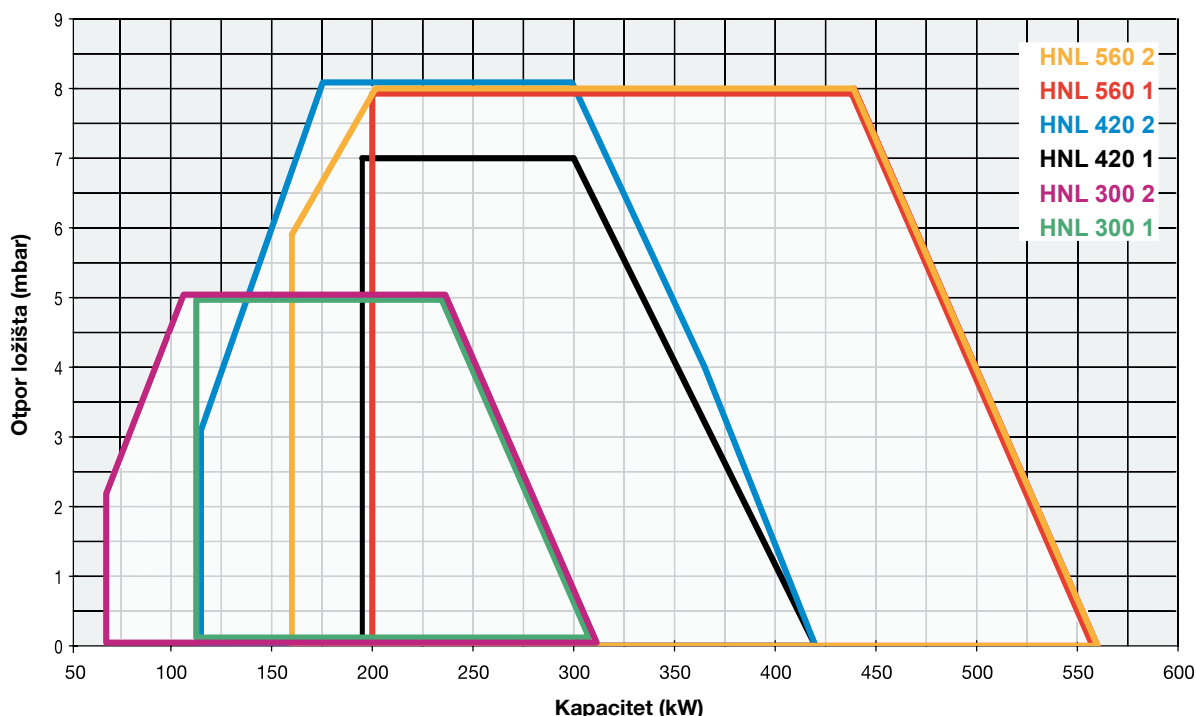

HNL serija

lož ulje

TEHNIČKI PODACI

Gorionik	HNL 300 G1 BS-BL	HNL 300 G2 BS-BL	HNL 420 G1 BM	HNL 420 G2 BM
Kapacitet min.–max. [kW]	115 – 310	70 – 310	195 – 420	115 – 420
Gorivo*	lako lož ulje	lako lož ulje	lako lož ulje	lako lož ulje
Viskoznost goriva na 20°C [°E]	1,3	1,3	1,3	1,3
Protok goriva min.–max. [kg/h]	9,6 – 26	5,8 – 26	16 – 35	10 – 35
Električni priključak	230V 1N ~ 50Hz	230V 1N ~ 50Hz	230V 1N ~ 50Hz	230V 1N ~ 50Hz
Ukupna potrošnja energije [kW]	0,55	0,55	0,67	0,67
Motor ventilatora [kW]	0,25	0,25	0,37	0,37
Masa [kg]	42	42	42	42
Zaštita	IP40	IP40	IP40	IP40
Regulacija	jednostepena	dvostepena	jednostepena	dvostepena

Gorionik	HNL 560 G1 BS-BL	HNL 560 G2 BS-BL
Kapacitet min.–max. [kW]	200 – 560	160 – 560
Gorivo*	lako lož ulje	lako lož ulje
Viskoznost goriva na 20°C [°E]	1,3	1,3
Protok goriva min.–max. [kg/h]	17 – 47	13,5 – 47
Električni priključak	230V 1N ~ 50Hz	230V 1N ~ 50Hz
Ukupna potrošnja energije [kW]	0,92	0,92
Motor ventilatora [kW]	0,62	0,62
Masa [kg]	50	50
Zaštita	IP40	IP40
Regulacija	jednostepena	dvostepena

* lako lož ulje: $H_d=41,7$ MJ/kg (11,6 kWh/kg)

HNL serija

lož ulje

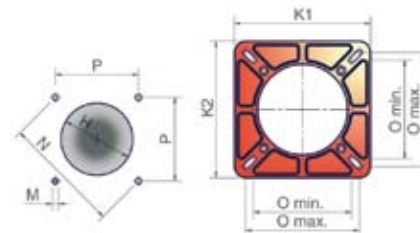
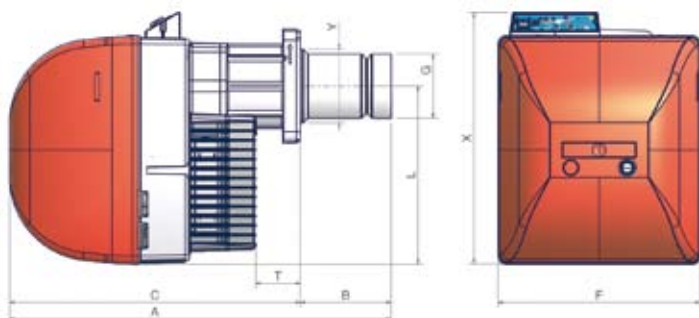

Otvori na kotlovskim vratima

Prirubnica gorionika

Tip	Dimenzije pakovanja* (mm)			
	dužina	širina	visina	kg
HNL 300	800	490	550	42
HNL 420	930	490	550	42
HNL 560	1030	530	590	50

* Približne vrednosti

Tip	Model	Dimenzije (mm)								Otvori na kotlu (mm)				Prirubnica gorionika (mm)			
		A	B	C	F	Y	G	L	X	H	M	N	P	O min	O max	K1	K2
HNL 300	G1-G2 BS	733	163	570	396	Ø108	Ø108	348	492	128	M10	219	155	131	179	215	223
HNL 300	G1-G2 BL	878	308	570	396	Ø108	Ø108	348	492	128	M10	219	155	131	179	215	223
HNL 420	G1-G2 BM	748 878	178 308	570	396	Ø144	Ø125	348	491	164	M10	219	155	131	179	215	223
HNL 560	G1-G2 BS	843	253	590	426	Ø155	Ø141	384	533	175	M10	247	174	157	192	241	241
HNL 560	G1-G2 BL	973	353	590	426	Ø155	Ø141	384	533	175	M10	247	174	157	192	241	241

U skladu sa direktivom o elektromagnetnoj kompatibilnosti 2004/108/EEZ, i direktivom o niskom naponu 2006/95/EEZ.



HNL 420: komandna tabla i priključci za merenje pritiska u plamenoj glavi i za merenje otpora ložišta kotla



HNL 420 gorionik bez poklopca

HNL serija

lož ulje

DIJAGRAMI RADNOG POLJA GORIONIKA

HNL 300 G2 BS-BL

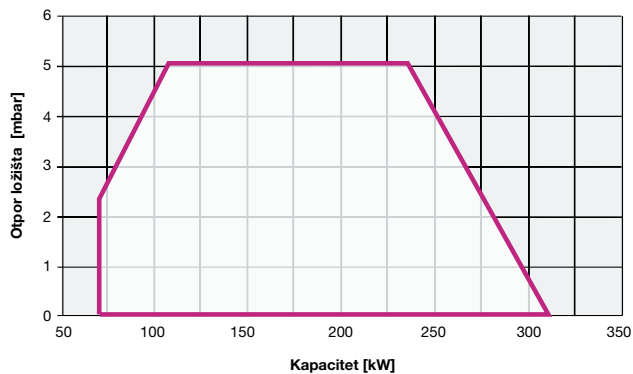

HNL 300 G1 BS-BL

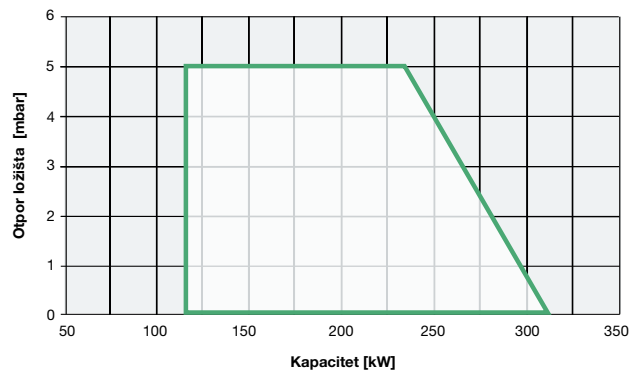

HNL 420 G2 BM

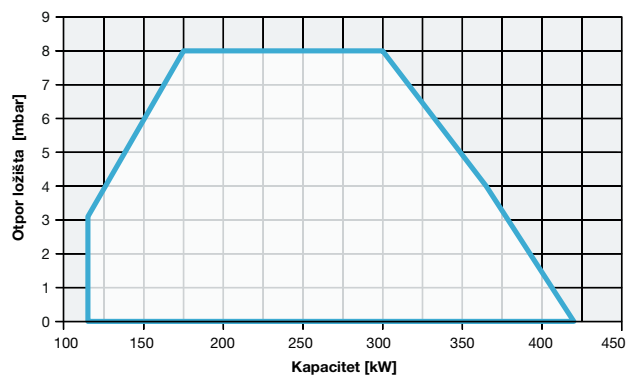

HNL 420 G1 BM

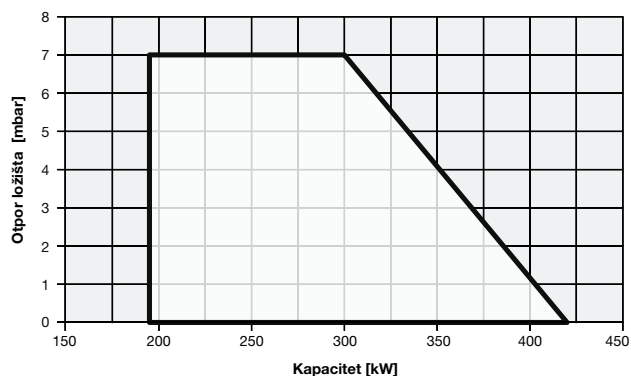

HNL 560 G2 BS-BL

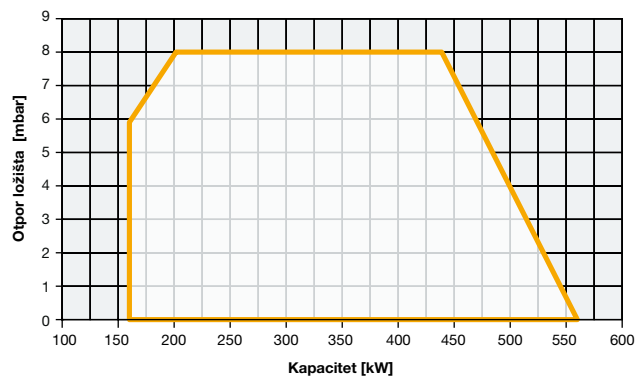

HNL 560 G1 BS-BL

